

Made in Ukraine

VALERI



Ви стали власником дитячого ліжечка від українського виробника ТМ «Гойдалка».

- Виріб виготовлений з екологічно чистої сировини – буку та відповідає необхідним сертифікатам якості.
- Ліжко має просту та надійну конструкцію.
- Натуральне дерево – завжди в тренді та не підвладне моді та часу.

Дякуємо, що нас обрали!  
Миру та любові у Вашу домівку!

# Ліжко VALERI

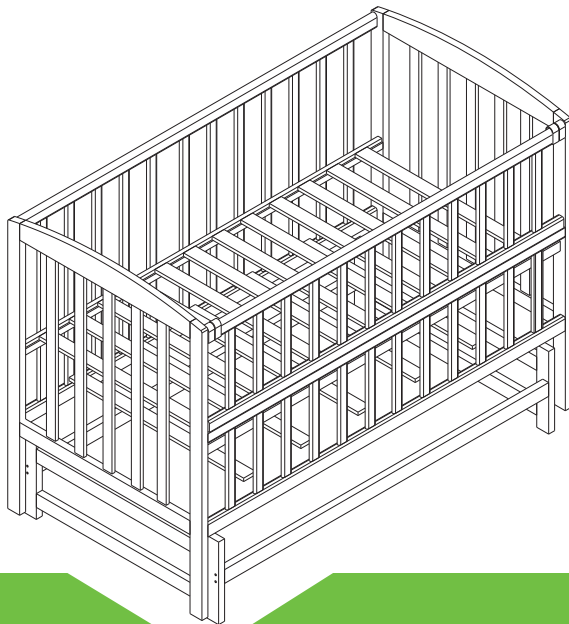

Колір:



білий



слонова  
кістка



натуральний



горіх

GOYDALKА  
furniture manufacturer

# Крок 1

**Для збирання ліжка Вам потрібні гайкові ключі на №13 мм - 2шт. і хрестоподібна викрутка, які не входять до комплектації ліжка!**

1. Відкриваємо коробку.
2. Перевіряємо на наявність пошкоджень деталей та упаковки.
3. З'єднуємо спинку ліжка (1) і задню боковину ліжка (2) за допомогою конфірматів 6,4x50 (7) і ключика під гвинт-конфірмат (14).

**На даному етапі не докручуйте до кінця конфірмати!**



## Крок 2

1. З'єднуємо другу спинку ліжка (1) і задню боковину ліжка (2) за допомогою конфірматів 6,4x50 (7) і ключика під гвинт-конфірмат (14).

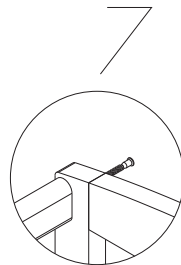
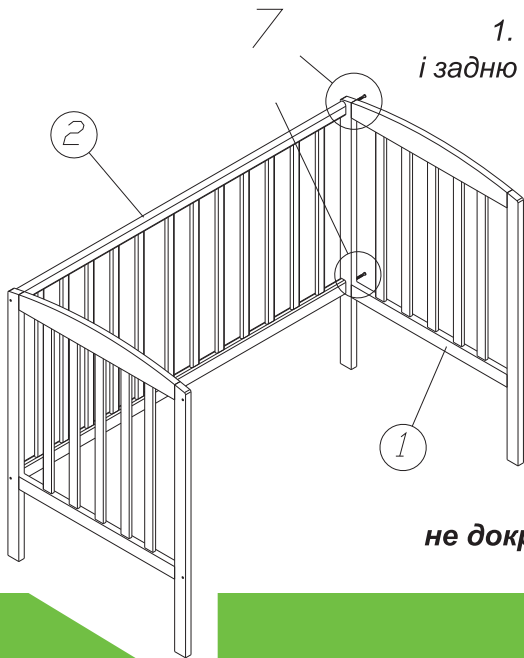

**На даному етапі  
не докручуйте до кінця конфірмати!**

## Крок 3

1. У ліжечку «VALERI» від ТМ «Гойдалка» рівень висоти спального місця регулюється і має два положення. Залежно від обраного Вами рівня, ламельний низ (4) закріплюється у відповідні отвори спинок ліжка (1) за допомогою конфірматів 6,4x50 (7) і ключика під гвинт-конфірмат (14).

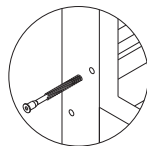

**На даному етапі не докручуйте до кінця конфірмати!**

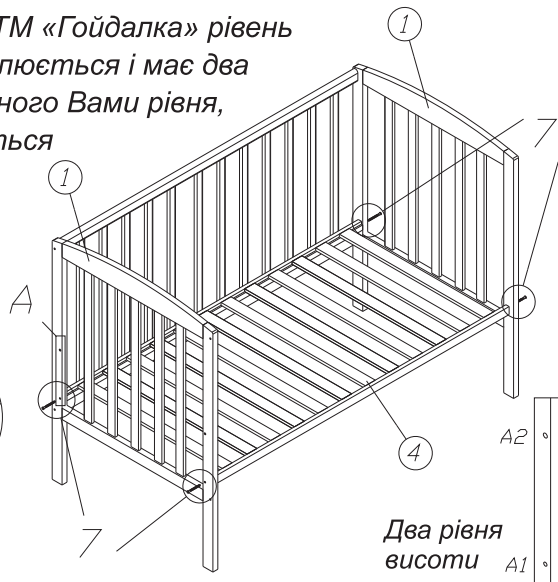

Два рівня висоти A1

## Крок 4

1. Фіксатори (11) прикручуємо до спинки ліжка (1) за допомогою гвинтів М6-30 (8), гайки самостоп М6 (13) і ключика під гвинт-конфірмат (14).

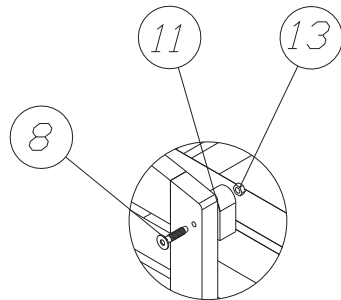

## Крок 5

1. Відкидну боковину ліжка (3) з'єднуємо зі спинками ліжка (1) за допомогою конфірматів 6,4x50 (7) і ключика під гвинт-конфірмат (14).

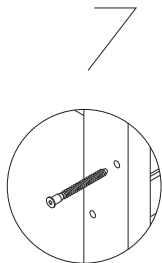

**Щільно докрутіть  
закріплювальні елементи  
роз'ємних з'єднань!**



## Крок 6

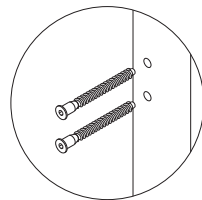
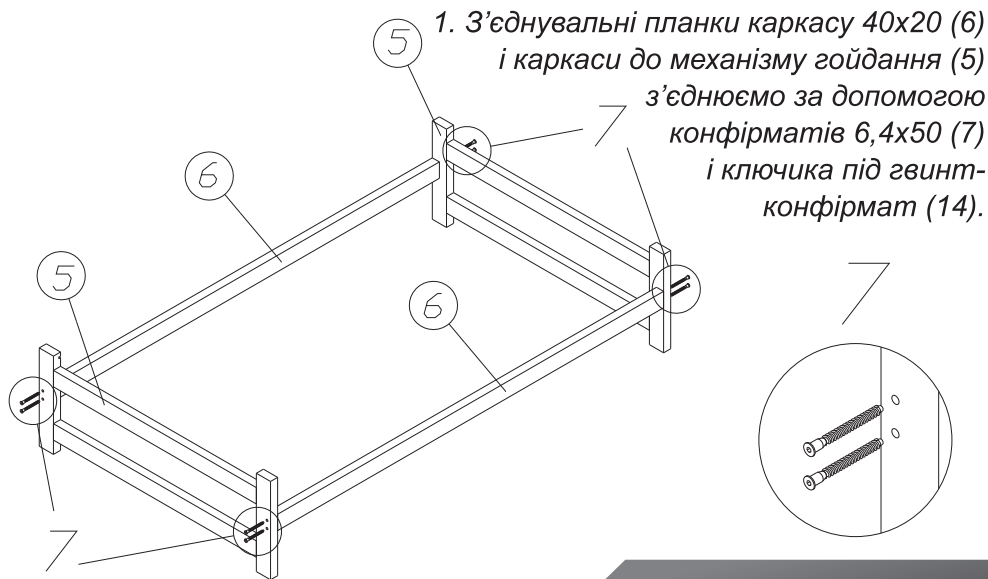

## Крок 7

1. В каркаси до механізму гойдання (5) прикручуємо металеві пластини (10) за допомогою гайки самостоп М8 (12) і гайкових ключів №13 мм (одним притримуємо гайку на каркасі, а другим затягуємо підшипник).



## Крок 8



1. Закладаємо готовий каркас під зібране ліжко.

2. Прикручуємо металеві пластини (10) до спинок ліжка (1) за допомогою гайки самостоп М8 (12) і гайкових ключів №13 мм (одним притримуємо гайку на спинці ліжка, а другим затягуємо підшипник).  
Ліжко зібране.

**Зверніть увагу!**

**При необхідності зупинки функції гойдання, фіксуємо спинки ліжка (1) і каркаси до механізму гойдання (5) за допомогою гвинтів М6-70 (9).**

Уважно ознайомтесь з даною інструкцією, керуйтеся наведеними в ній вказівками та збережіть її для подальшого використання!

## Інструкція з експлуатації та догляду за меблями:

1. Не допускайте потрапляння води та хімічно активних препаратів на поверхню виробу.
2. В жодному разі не використовуйте для чищення та догляду засоби, що містять аміак, розчинники та абразивні речовини. Для догляду користуйтеся серветками з м'якої тканини.
3. Щільно затягуйте закріплювальні елементи роз'ємних з'єднань.
4. В ліжечко не рекомендується лягати дітям вагою понад 30кг.



Шановний клієнт! Якщо у Вас виникають будь-які запитання або зауваження щодо експлуатації придбаного виробу, звертайтеся до нашого сервісного центру.



+38(068) 143-32-63



sale@goydalka.com

Дякуємо, що обрали продукцію ТМ "Гойдалка"!